

รายละเอียดคุณลักษณะเฉพาะ
วัสดุเครื่องแต่งกาย (ผ้า) จำนวน 69 รายการ
โรงพยาบาลเจ้าพระยาอภัยภูเบศร จังหวัดปราจีนบุรี

.....

1. ความเป็นมา

ด้วยโรงพยาบาลเจ้าพระยาอภัยภูเบศร จะดำเนินการซื้อวัสดุเครื่องแต่งกาย จำนวน 69 รายการ ในวงเงิน 2,872,890.-บาท (สองล้านแปดแสนเจ็ดหมื่นสองพันแปดร้อยเก้าสิบบาทถ้วน) ตามแผนการจัดซื้อเงิน บำรุง ประจำปีงบประมาณ พ.ศ. 2567

2. วัตถุประสงค์การใช้งาน

เพื่อบริการผู้ป่วย ภายในโรงพยาบาลเจ้าพระยาอภัยภูเบศร

3. กำหนดเวลาส่งมอบพัสดุ

กำหนดส่งมอบภายใน 120 วัน

4. หลักเกณฑ์ในการพิจารณาคัดเลือกข้อเสนอ

การพิจารณาคัดเลือกข้อเสนอโดยใช้เกณฑ์ราคา

5. วงเงินงบประมาณ/วงเงินที่ได้รับจัดสรร

เงินบำรุง จำนวน 2,872,890.-บาท (สองล้านแปดแสนเจ็ดหมื่นสองพันแปดร้อยเก้าสิบบาทถ้วน)

6. งานงานและการจ่ายเงิน

จังหวัดจะจ่ายค่าสิ่งของซึ่งได้รวมภาษีมูลค่าเพิ่ม ตลอดจนภาษีอากรอื่นๆ และค่าใช้จ่ายทั้งปวงแล้วให้แก่ ผู้ยื่นข้อเสนอที่ได้รับการคัดเลือกให้เป็นผู้ขาย เมื่อผู้ขายได้ส่งมอบสิ่งของได้ครบถ้วนตามสัญญาซื้อขายหรือ ข้อตกลงเป็นหนังสือ และจังหวัดได้ตรวจรับมอบสิ่งของไว้เรียบร้อยแล้ว

7. อัตราค่าปรับ

ค่าปรับคิดในอัตราร้อยละ 0.20 ของราคาค่าสิ่งของที่ยังไม่ได้รับมอบต่อวัน

8. การกำหนดระยะเวลารับประกันความชำรุดบกพร่อง

รับประกันคุณภาพ 6 เดือน นับจากวันส่งมอบ

9. คุณลักษณะทั่วไปและคุณลักษณะทางเทคนิค

ตามเอกสารแนบท้าย

10. เงื่อนไขเฉพาะ

10.1 ผู้เสนอราคาจะต้องตัดเย็บตัวอย่างสำเร็จจริงตามที่คุณลักษณะเฉพาะ รายการละ 1 ชิ้น มาให้ทาง โรงพยาบาลตรวจสอบ ภายใน 30 วัน นับถัดจากวันลงนามในสัญญา ทั้งนี้ทางโรงพยาบาลขอสงวนสิทธิ์จะไม่คืน ตัวอย่างดังกล่าว โดยจะถือเป็นสมบัติของทางราชการ

10.2 ผ้าทุกรายการต้องตัดเย็บตามความกว้างและความยาวของผ้า ห้ามตัดขวางผ้า

10.3 คุณภาพของผ้าต้องเทียบเท่าหรือสูงกว่าที่กำหนด ต้องเป็นของใหม่ ไม่ผ่านการใช้งานมาก่อน

10.4 ผ้าที่ใช้ในการตัดเย็บ จะต้องผ่านการทดสอบจากสถาบันพัฒนาอุตสาหกรรมสิ่งทอ ผลการทดสอบ ผ้าต้องไม่เกิน 90 วันนับถึงวันที่ยื่นเสนอราคา โดยผลทดสอบสีผ้าต้องเป็นไปตามเอกสารประกวดราคา (ในกรณี ที่ผ้าชนิดเดียวกันแต่ต่างสีกันใช้ผลทดสอบเดียวกันได้) และให้นำผลทดสอบฉบับจริงมายื่นพร้อมวันที่ยื่นตัวอย่าง ซึ่งทางโรงพยาบาลจะทำการคืนให้ในภายหลังจากการตรวจสอบเสร็จสิ้น ตามข้อกำหนดแต่ละรายการดังนี้

ลงชื่อ..... ประธานกรรมการ

ลงชื่อ..... กรรมการ

ลงชื่อ..... กรรมการ

- (1) ผ้า TC (ผ้าโทเร) อัตราส่วนผสม Polyester 65% (± 3) Cotton 35% (± 3) จำนวนเส้นด้ายไม่น้อยกว่า 215 เส้น ต่อ 1 ตารางนิ้ว (เส้นด้ายยืน + เส้นด้ายพุ่ง) ด้ายทอเบอร์ 45 x 45 (± 3)
- (2) ผ้าโทเร TC อัตราส่วนผสม Polyester 65% (± 3) Cotton 35% (± 3) จำนวนเส้นด้ายไม่น้อยกว่า 165 เส้น ต่อ 1 ตารางนิ้ว (เส้นด้ายยืน + เส้นด้ายพุ่ง) ด้ายทอเบอร์ 30 x 30 (± 3)
- (3) ผ้าฝ้ายสีเขียวเข้ม อัตราส่วนผสม Cotton 35% (± 3) จำนวนเส้นด้ายไม่น้อยกว่า 140 เส้น ต่อ 1 ตารางนิ้ว ด้ายทอเบอร์ 20 x 20 (± 3)
- (4) ผ้าโทเรเนื้อหนา (TR) อัตราส่วนผสม Polyester 65% (± 3) Rayon 35% (± 3) จำนวนเส้นด้ายไม่น้อยกว่า 120 เส้น ต่อ 1 ตารางนิ้ว (เส้นด้ายยืน + เส้นด้ายพุ่ง) ด้ายทอเบอร์ 34/2 x 34/2 (± 3)
- (5) ผ้าตัวย Polyester 100% จำนวนเส้นด้ายไม่น้อยกว่า 170 เส้นต่อ 1 ตารางนิ้ว
ผ้าขนหนู Cotton 100% ทอด้วยคู่ เส้นด้ายเบอร์ 20/2 x 20/1
- (6) ผ้าขนหนู Cotton 100 % ทอด้วยคู่ เส้นด้ายเบอร์ 20/2 x 20/1
- (7) หนังสือรับรองตามมาตรฐาน Oeko – Tex Standard 100 สำหรับเสื้อกาวน์กันน้ำ เป็นผลรับรองเนื้อผ้าได้รับการรับรองว่าเป็นมิตรต่อผู้สวมใส่ ไม่มีสารพิษตกค้างหรือปลดปล่อยสารเคมีอันตราย (ไม่กำหนด เงื่อนไขเรื่องเวลาของหนังสือรับรอง)

10.5 การตัดเย็บต้องคำนวณผ้าเผื่อหด เมื่อผ่านกระบวนการซักตามโปรแกรมของโรงพยาบาล ผ้าต้องได้ขนาดตามคุณลักษณะที่กำหนด คลาดเคลื่อนได้เล็กน้อยตามที่โรงพยาบาลยอมรับได้ (หรือ \pm ไม่เกิน 1 นิ้ว) สีของผ้าต้องไม่ตกไม่หมอง สีพิมพ์ผ้าต้องไม่ลอกหลุด

10.6 โรงพยาบาลสามารถสุ่มตรวจสินค้าที่ได้รับจากผู้ชนะการประกวดราคาเมื่อมีข้อสงสัย โดยส่งไปทดสอบที่สถาบันพัฒนาอุตสาหกรรมสิ่งทอ ผู้ชนะการประกวดราคาต้องเป็นผู้เสียค่าใช้จ่ายในการทดสอบทุกรายการ

10.7 หากคณะกรรมการทดสอบแล้ว ผลปรากฏว่าผู้ชนะการประกวดราคาส่งมอบสินค้าคุณภาพต่ำกว่าคุณลักษณะของโรงพยาบาล โรงพยาบาลจะขอสงวนสิทธิในการคืนสินค้าทั้งหมด และให้ผู้ชนะการประกวดราคาจะต้องนำสินค้าใหม่มาเปลี่ยนให้ทางโรงพยาบาลภายใน 30 วัน

ลงชื่อ..........ประธานกรรมการ
(นางประพิมพ์ อวยกลาง)

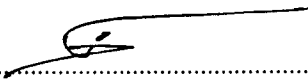
ลงชื่อ..........กรรมการ
(นางภัทรพร ใจฉลาด)

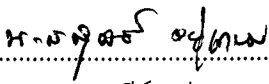
ลงชื่อ..........กรรมการ
(นางสาวสุนีย์ อยู่เกษม)

เอกสารแนบท้าย
วัสดุเครื่องแต่งกาย (ผ้า) หมวกเสื้อ กางเกง ฝ้านุ่งผู้ป่วย จำนวน 9 รายการ
โรงพยาบาลเจ้าพระยาอภัยภูเบศร จังหวัดปราจีนบุรี

1. คุณสมบัติทั่วไป

- 1.1 การตัดผ้าให้ตัดเย็บตามความกว้างและความยาวของผ้า
- 1.2 ขนาดของผ้าต้องมีการคำนวณผ้าเผื่อหด เมื่อซักตามโปรแกรมการซักของโรงพยาบาลแล้ว สีไม่ตก ไม่หมอง และ ได้ขนาดตามที่โรงพยาบาลกำหนดสามารถบวก/ลบได้ไม่เกิน 1 นิ้ว
- 1.3 พิมพ์โลโก้และชื่อโรงพยาบาลเจ้าพระยาอภัยภูเบศร และ/หรือ ปี พ.ศ. ปัจจุบัน ตามแบบตัวอย่างที่กำหนด ด้วยหมึกสีเข้มอย่างดี ไม่ลอกไม่หลุด เมื่อซักล้าง (ตัวอย่างดังรูป)



2. คุณลักษณะทางเทคนิค

- 2.1 เสื้อผู้ป่วย (ผ้าโทเร) สีเขียว
- 2.2 เสื้อผู้ป่วย (ผ้าโทเร) สีฟ้า

จำนวน 750 ตัว
จำนวน 600 ตัว

เสื้อผู้ป่วยผู้ใหญ่

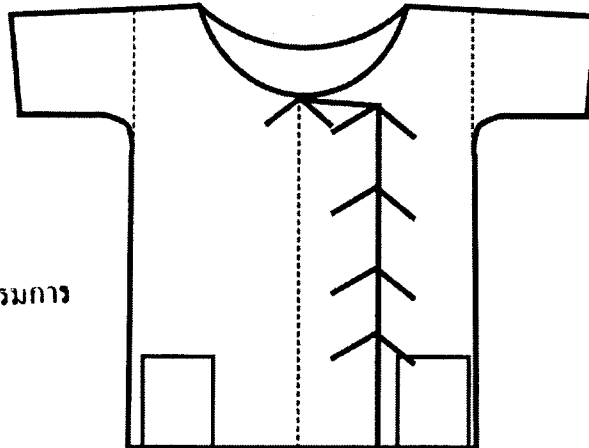

ลงชื่อ.....ประธานกรรมการ
ลงชื่อ.....กรรมการ
ลงชื่อ.....กรรมการ

| ขนาดของเสื้อ (นิ้ว) | | | |
|---------------------|-----------|-------------|--------|
| รอบอก | 48-50 | ไหล่ | 7.5 -8 |
| ตัวเสื้อยาว | 30-32 | วงแขน | 22 |
| แขนยาว | 9-10 | รอบปลายแขน | 18 |
| คอหน้าลึก | 5-6 | คอหลังลึก | 1.25 |
| คอกว้าง | 8.25-8.50 | กระเป๋ | 6 x 7 |
| ลิ้นกว้าง | 3.5-4 | สาบน้ากว้าง | 1 |
| สายเสื้อ | 0.5x10 | | |

2.3 เสื้อผู้ป่วย สีชมพู (ขนาดพิเศษ)

จำนวน 400 ตัว

เสื้อผู้ป่วยผู้ใหญ่ (ขนาดพิเศษ)

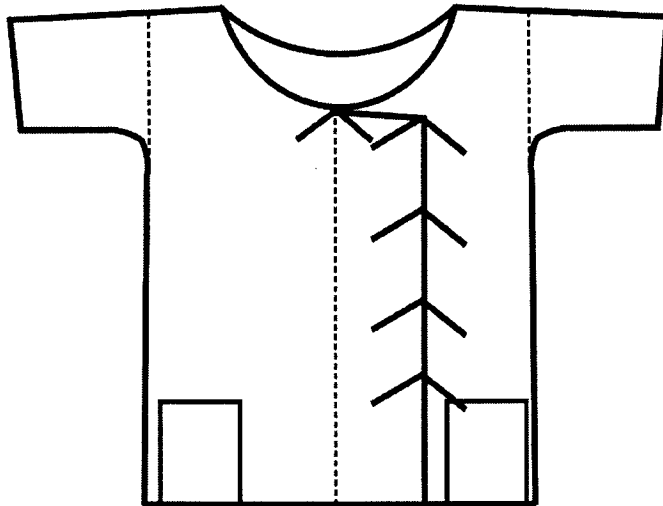

| ขนาดของเสื้อ (นิ้ว) | | | |
|---------------------|-------|-------------|-------|
| รอบอก | 60-62 | ไหล่ | 8 |
| ตัวเสื้อยาว | 32-34 | วงแขน | 24 |
| แขนยาว | 10 | รอบปลายแขน | 20 |
| คอหน้าลึก | 5 | คอหลังลึก | 1.25 |
| คอกว้าง | 8.25 | กระเป๋ | 6 x 7 |
| ลิ้นกว้าง | 4 | สาบน้ากว้าง | 1.5 |
| สายเสื้อ | 05x10 | | |

คุณลักษณะเฉพาะ ข้อ 2.1-2.3

1. โครงสร้างผ้าโทเร (สีฟ้าเข้ม/สีเขียว/สีชมพู) Polyester 65% (±3) Cotton 35% (±3) จำนวนเส้นด้ายรวมกันไม่น้อยกว่า 215 เส้นต่อ 1 ตารางนิ้ว เส้นด้ายทอเบอร์ 45 x 45 (±3)
2. การเย็บตะเข็บคู่ทั้งตัว
3. Taking ย้ายตำแหน่งเชือกให้คงทน
4. ฝีเข็มไม่น้อยกว่า 4 ฝีเข็ม/1 ซม.

ลงชื่อ.....*สม*.....ประธานกรรมการ
 ลงชื่อ.....*[Signature]*.....กรรมการ
 ลงชื่อ.....*ศ.ล. รุสดี*.....กรรมการ

2.4 กางเกงผู้ป่วย (ผ้าโทเร) สีเขียว

จำนวน 750 ตัว

2.5 กางเกงผู้ป่วย (ผ้าโทเร) สีฟ้า

จำนวน 600 ตัว

ขนาดของกางเกง

| | | |
|---------------|---------|-----|
| รอบเอว | 130-140 | ซม. |
| เป้ากางเกงลึก | 90 | ซม. |
| กางเกงยาว | 94 | ซม. |
| รอบปลายขา | 60 | ซม. |
| สายผูก | 1x150 | ซม. |
| พับขอบบน | 5 | ซม. |

กางเกงผู้ป่วย (ผู้ใหญ่)

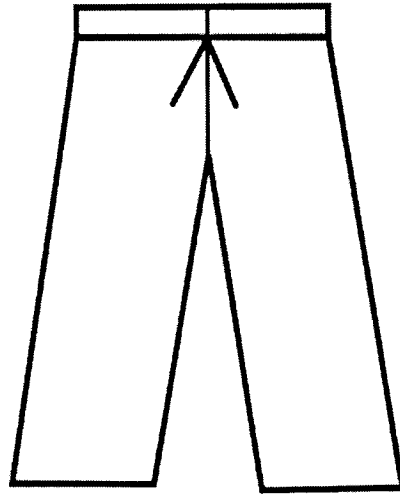

2.6 กางเกงผู้ป่วยขนาดพิเศษ (ผ้าโทเร) สีชมพู

จำนวน 400 ตัว

ขนาดของกางเกง

| | | |
|---------------|---------|-----|
| รอบเอว | 140-150 | ซม. |
| เป้ากางเกงลึก | 100 | ซม. |
| กางเกงยาว | 94 | ซม. |
| รอบปลายขา | 65 | ซม. |
| สายผูก | 1x150 | ซม. |
| พับขอบบน | 5 | ซม. |

กางเกงผู้ป่วย (ผู้ใหญ่)

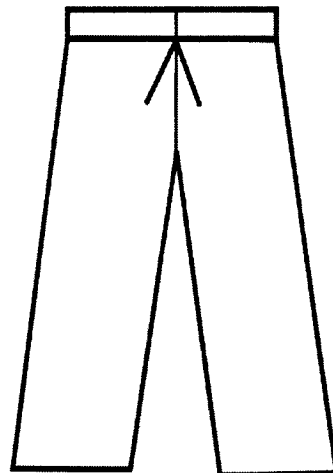

คุณลักษณะเฉพาะ ข้อ 2.4-2.6

1. โครงสร้างผ้าโทเร (สีฟ้าเข้ม/สีเขียว/สีชมพู) Polyester 65% (± 3) Cotton 35% (± 3) จำนวนเส้นด้ายรวมกันไม่น้อยกว่า 215 เส้นต่อ 1 ตารางนิ้ว เส้นด้ายทอเบอร์ 45 x 45 (± 3)
2. แบบกางเกงมีสายผูกรูรอบเอว
3. การเย็บตะเข็บคู่ที่เป้ากางเกงและรอบปลายขา
4. ฝีเข็มไม่น้อยกว่า 4 ฝีเข็ม/1 ซม.

ลงชื่อ.....^{2km}.....ประธานกรรมการ
ลงชื่อ.....กรรมการ
ลงชื่อ.....กรรมการ

2.7 ผ้าถุงผู้ป่วย (ผ้าโทเร) สีฟ้า

จำนวน 700 ผืน

2.8 ผ้าถุงผู้ป่วย (ผ้าโทเร) สีเขียว

จำนวน 700 ผืน

เส้นรอบวง

ขนาดของผ้าถุงผู้ป่วย

เส้นรอบวง 72-75 นิ้ว
สูง 44-50 นิ้ว

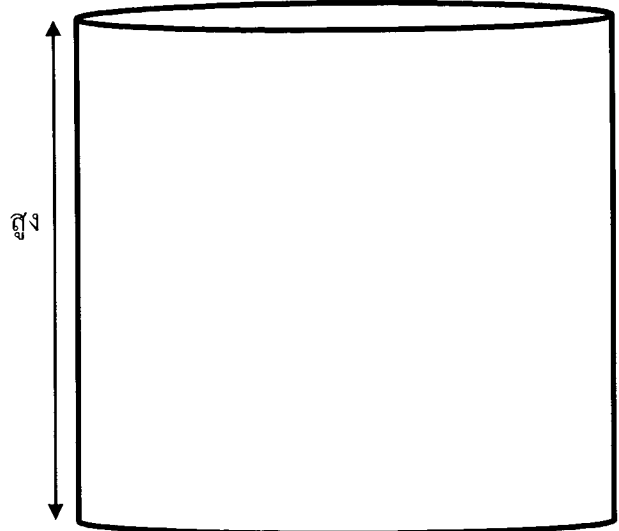

2.9 ผ้าถุงผู้ป่วย (ขนาดพิเศษ)

จำนวน 200 ผืน

ขนาดของผ้าถุงผู้ป่วย

เส้นรอบวง 75-85 นิ้ว
สูง 45-50 นิ้ว

เส้นรอบวง

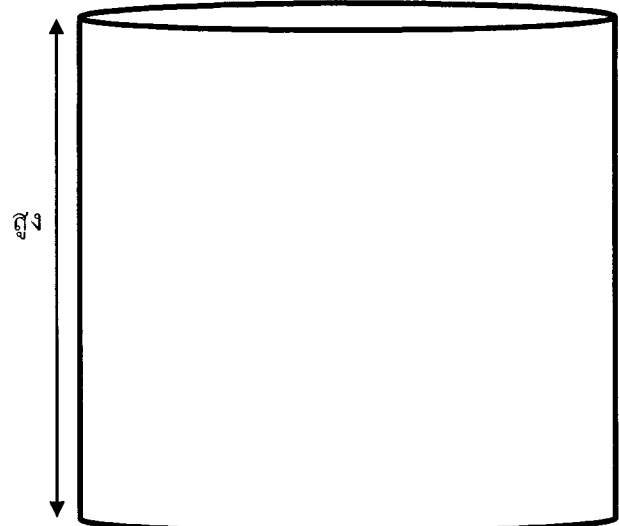

คุณลักษณะเฉพาะ ข้อ 2.7-2.9

1. โครงสร้างผ้าโทเร (สีฟ้าเข้ม/สีเขียว/สีชมพู) Polyester 65% (± 3) Cotton 35% (± 3) จำนวนเส้นด้ายรวมกันไม่น้อยกว่า 215 เส้นต่อ 1 ตารางนิ้ว เส้นด้ายทอเบอร์ 45 x 45 (± 3)
2. เป็นผ้าผืนเดียว มีรอยเย็บประกบได้ 1 ซ้ำ และเย็บตะเข็บคู่
3. ฝีเข็มไม่น้อยกว่า 4 ฝีเข็ม/1 ซม.

ลงชื่อ.....ประธานกรรมการ

ลงชื่อ.....กรรมการ

ลงชื่อ น.ส. จุฬิฉัย อยู่ใส.....กรรมการ

เอกสารแนบท้าย
วัสดุเครื่องแต่งกาย (ผ้า) หมวกผ้าขาว ผ้าปู จำนวน 13 รายการ
โรงพยาบาลเจ้าพระยาอภัยภูเบศร จังหวัดปราจีนบุรี

1. คุณสมบัติทั่วไป

- 1.1 การตัดผ้าให้ตัดเย็บตามความกว้างและความยาวของผ้า
- 1.2 ขนาดของผ้าต้องมีการคำนวณผ้าเผื่อหด เมื่อซักตามโปรแกรมการซักของโรงพยาบาลแล้ว สีไม่ตก ไม่หมอง และ ได้ขนาดตามที่โรงพยาบาลกำหนดสามารถบวก/ลบได้ไม่เกิน 1 นิ้ว
- 1.3 พิมพ์โลโก้และชื่อโรงพยาบาลเจ้าพระยาอภัยภูเบศร และ/หรือ **ปี พ.ศ. ปัจจุบัน** ตามแบบตัวอย่างที่กำหนด ด้วยหมึกสีเข้มอย่างดี ไม่ลอกไม่หลุด เมื่อซักล้าง (ตัวอย่างดังรูป) (ยกเว้นรายการที่ 2.12-2.13)



2. คุณลักษณะทางเทคนิค

- | | |
|--|---------------|
| 2.1 ผ้าปูที่นอน (ผ้าโทเร) สีเขียว | จำนวน 800 ผืน |
| 2.2 ผ้าปูที่นอน (ผ้าโทเร) สีฟ้าเข้ม | จำนวน 700 ผืน |
| 2.3 ผ้าปูที่นอน (ผ้าโทเร) ผ้าปูเตียง (สีเขียวขี้ม้า) | จำนวน 100 ผืน |

| ขนาด/สี | สีเขียว/สีฟ้าเข้ม | สีเขียวขี้ม้า |
|---------|-------------------|---------------|
| กว้าง | 60-65 นิ้ว | 60-65 นิ้ว |
| ยาว | 105-110 นิ้ว | 120 นิ้ว |

ยาว

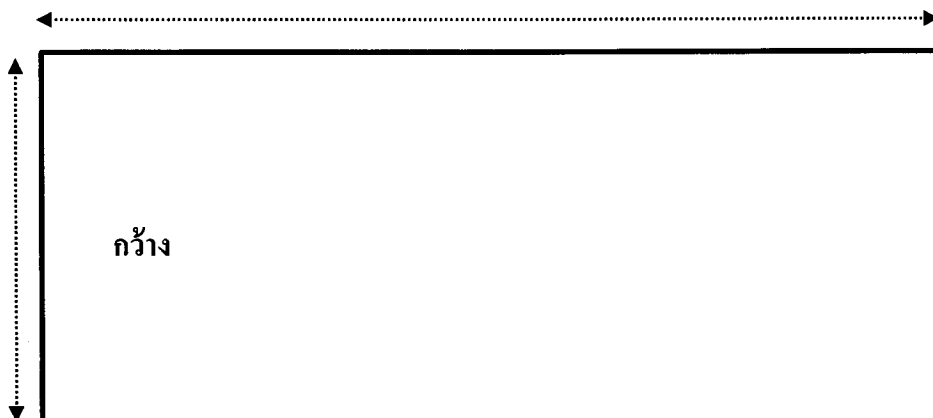

คุณลักษณะเฉพาะ ข้อ 2.1 - 2.3

1. โครงสร้างผ้าโทเร (สีฟ้าเข้ม/สีเขียว/สีเขียวขี้ม้า) Polyester 65% (± 3) Cotton 35% (± 3) จำนวนเส้นด้ายรวมกันไม่น้อยกว่า 215 เส้นต่อ 1 ตารางนิ้ว เส้นด้ายทอเบอร์ 45 x 45 (± 3)
2. เป็นผ้าผืนเดียวไม่มีรอยต่อ
3. เย็บเก็บริมผ้าทั้ง 4 ด้านให้เรียบร้อย
4. ฝีเข็มไม่น้อยกว่า 4 ฝีเข็ม/1 ซม.

ลงชื่อ.....ประธานกรรมการ

ลงชื่อ.....กรรมการ

ลงชื่อ.....กรรมการ

- 2.4 ผ้าขาวเตยง (ผ้าฝ้าย) สีฟ้าเข้ม
 2.5 ผ้าขาวเตยง (ผ้าฝ้าย) สีเขียวโทก

จำนวน 700 ผืน
 จำนวน 800 ผืน

ผ้าขาวเตยงผู้ป่วย

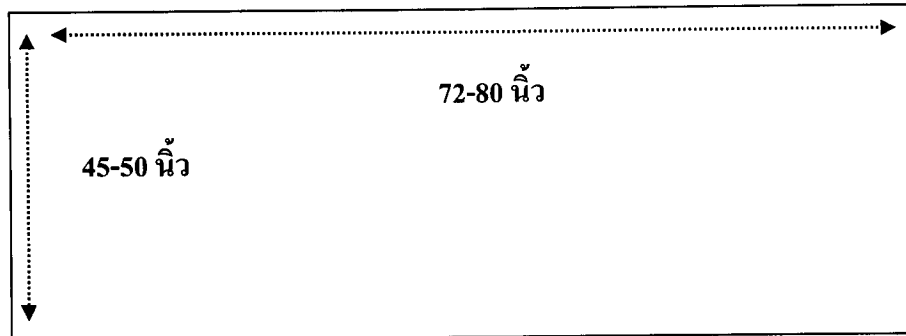

คุณลักษณะเฉพาะ ข้อ 2.4 -2.5

1. โครงสร้างผ้าฝ้าย (สีฟ้าเข้ม/สีเขียวโทก) Cotton 100% จำนวนเส้นด้ายรวมกันไม่น้อยกว่า 140 เส้นต่อ 1 ตารางนิ้ว เส้นด้ายทอเบอร์ 20 x 20 (±3)
2. เป็นผ้าผืนเดียวไม่มีรอยต่อ
3. เป็นผ้าริมเรียบ เย็บเก็บริมหัวท้าย ขนาด 1.5 ซม. ให้เรียบร้อย
4. ฝีเข็มไม่น้อยกว่า 4 ฝีเข็ม/1 ซม.

- 2.6 ถุงผ้าเป็อน ขนาดเส้นผ่าศูนย์กลาง 25 นิ้ว สูง 30 นิ้ว สีขาว จำนวน 300 ใบ
 2.7 ถุงผ้าเป็อน ขนาดเส้นผ่าศูนย์กลาง 25 นิ้ว สูง 30 นิ้ว สีแดง จำนวน 300 ใบ
 2.8 ถุงผ้าเป็อน ขนาดเส้นผ่าศูนย์กลาง 25 นิ้ว สูง 30 นิ้ว สีน้ำเงิน จำนวน 100 ใบ

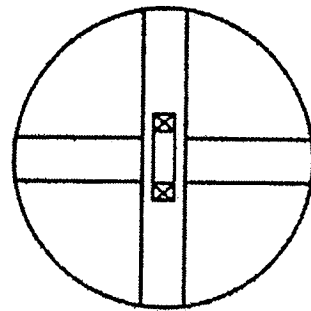
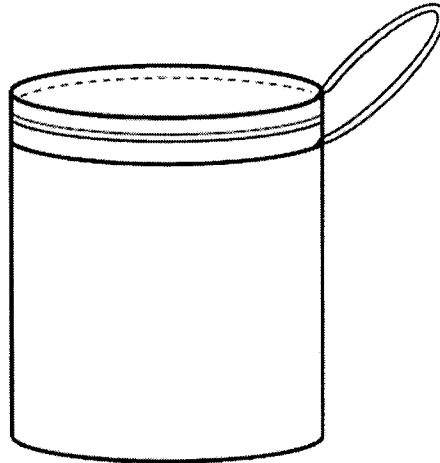

คุณลักษณะเฉพาะ ข้อ 2.6 - 2.8

1. ผ้าดีวาย สีขาว / สีแดง / สีน้ำเงิน Polyester 100%
2. จำนวนเส้นด้ายไม่น้อยกว่า 170 เส้นต่อ 1 ตารางนิ้ว
3. ก้นถุงเป็นผ้าเย็บ 2 ชั้น
4. ตัดผ้าตามความกว้างและความยาวของผ้า
5. ฝีเข็มเย็บต้องไม่น้อยกว่า 9 ฝีเข็มต่อความยาว 1 นิ้ว

ลงชื่อ..... ๒๒๒..... ๒๒๒..... กรรมการ

ลงชื่อ..... กรรมการ

ลงชื่อ..... ๒๒๒..... กรรมการ

- 2.9 ผ้าคลุมตัวผู้ป่วย (ผ้าโพลีเอสเตอร์) สีน้ำเงิน จำนวน 100 ผืน
 2.10 ผ้าคลุมตัวผู้ป่วย (ผ้าโพลีเอสเตอร์) สีแดงเลือดหมู จำนวน 100 ผืน
 2.11 ผ้าคลุมตัวผู้ป่วย (ผ้าโพลีเอสเตอร์) สีเขียวเข้ม จำนวน 100 ผืน

| ขนาด/สี | สีน้ำเงิน/สีแดงเลือดหมู | สีเขียวเข้ม |
|---------|-------------------------|-------------|
| กว้าง | 140 ซม. | 200 ซม. |
| ยาว | 180 ซม. | 200 ซม. |

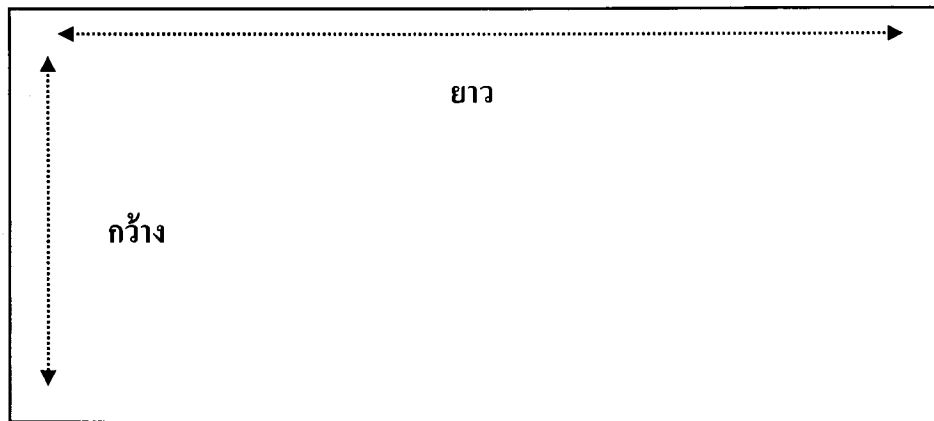

คุณลักษณะเฉพาะ ข้อ 2.9 – 2.11

1. โครงสร้างผ้าโพลีเอสเตอร์ (สีน้ำเงิน/สีแดงเลือดหมู) Polyester 65% (± 3) Cotton 35% (± 3) จำนวนเส้นด้ายรวมกันไม่น้อยกว่า 215 เส้นต่อ 1 ตารางนิ้ว เส้นด้ายทอเบอร์ 45 x 45 (± 3)
2. เป็นผ้าผืนเดียว ไม่มีรอยต่อของผ้า
3. เย็บเก็บริมผ้าทั้ง 4 ด้านให้เรียบร้อย
4. ฝีเข็มเย็บต้องไม่น้อยกว่า 9 ฝีเข็มต่อความยาว 1 นิ้ว

ลงชื่อ.....*lhm*.....ประธานกรรมการ
 ลงชื่อ.....*[Signature]*.....กรรมการ
 ลงชื่อ.....*น.ส. สุวิทย์ ๐๙๖๔๒๗*.....กรรมการ

2.12 ผ้ารัดข้อมือผู้ป่วย

จำนวน 500 ชิ้น

ผ้ารัดข้อมือผู้ป่วย

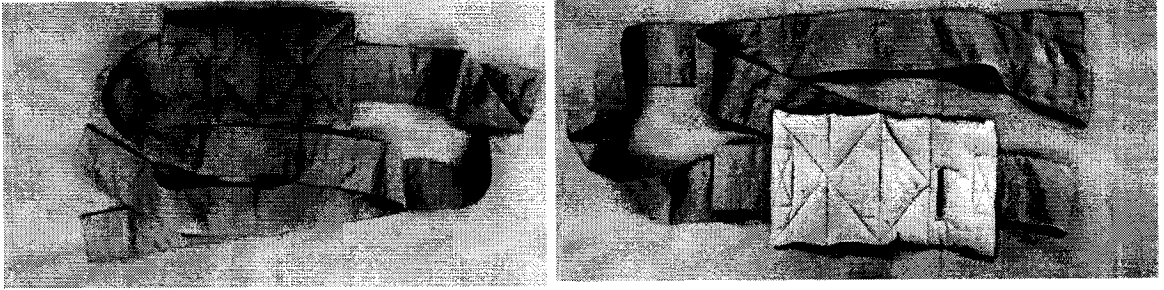

คุณลักษณะเฉพาะ ข้อ 2.12

1. ตัวเชือกผูก 2 เส้น เป็นผ้าโทเรนา ทั้ง 2 ข้าง ขนาดความกว้างไม่น้อยกว่า 2.5 นิ้ว x ความยาวไม่น้อยกว่า 44 นิ้ว (สีเนื้อผ้าสามารถเทียบเคียงได้)
2. ตัวผ้าด้านบนเป็นผ้าโทเรนาสีฟ้า ด้านหลังเป็นผ้าสำลี บุด้วยแผ่นใยสังเคราะห์หรือผ้าสำลีหนา 2 มม. ความกว้าง 5 นิ้ว ความยาว 11 นิ้ว มีช่องสอดผ้าขนาดความยาว ไม่น้อยกว่า 5 ซม. และความกว้างไม่เกินกว่า 0.5 ซม. เย็บมุมช่องสอดผ้าทั้งสองด้านพร้อมเย็บย้าเส้นด้ายคู่ 2 รอบ
3. การเย็บตัวผ้าต่อกับสายรัด โดยให้มุมสายรัดแต่ละเส้นติดกับช่องสอดผ้าทั้ง 2 ด้านให้เย็บตรึงสายให้แน่น
4. การตัดเย็บเรียบร้อย มีความแข็งแรง ทนทาน ฝีเสริมเย็บไม่น้อยกว่า 9 ฝีเสริมต่อความยาว 1 นิ้ว

2.13 ผ้าปลอก Hand Piece 1 ชิ้น (แบบเปิดปากทั้ง 2 ข้าง)

จำนวน 100 ชิ้น

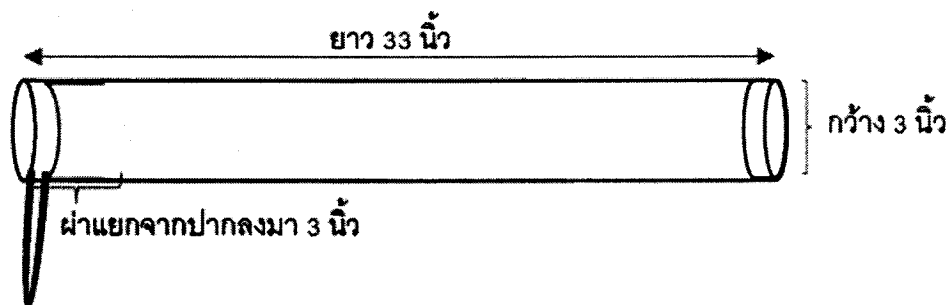

คุณลักษณะเฉพาะ ข้อ 2.13

1. ผ้าฝ้ายสีม่วงเข้ม Cotton 100% จำนวนเส้นด้ายนับรวมกันไม่น้อยกว่า 140 เส้นต่อ 1 ตารางนิ้ว ด้ายทอเบอร์ 20 x 20 (±3)
2. ฝีเสริมเย็บนับได้ 9 ฝีเสริมต่อความยาว 1 นิ้ว ใช้ด้ายคุณภาพดี มีความเหนียวและไม่ขาดง่าย

ลงชื่อ.....*2hr*.....ประธานกรรมการ
ลงชื่อ.....*[Signature]*.....กรรมการ
ลงชื่อ.....*ว.ค. คุน*.....กรรมการ

รายละเอียดคุณลักษณะเฉพาะ
วัสดุเครื่องแต่งกาย หมวกหมอน ปลอกหมอน จำนวน 6 รายการ
โรงพยาบาลเจ้าพระยาอภัยภูเบศร จังหวัดปราจีนบุรี

1. คุณลักษณะทั่วไป

1. การตัดผ้าให้ตัดเย็บตามความกว้างและความยาวของผ้า
2. ขนาดของผ้าต้องมีการคำนวณผ้าเผื่อหด เมื่อซักรตามโปรแกรมการซักของโรงพยาบาลแล้ว สีไม่ตกไม่หมอง และได้ขนาดตามที่โรงพยาบาลกำหนดสามารถบวก/ลบได้ไม่เกิน 1 นิ้ว
3. พิมพ์ชื่อโรงพยาบาลเจ้าพระยาอภัยภูเบศร พร้อมปี.ศ.ปัจจุบัน ตามแบบที่กำหนด ด้วยหมึกสีเข้ม อย่งดี ไม่ลอกไม่หลุด เมื่อซักล้าง (ตัวอย่างดังรูป) (เฉพาะรายการที่ 2.1 – 2.3)



2. คุณลักษณะทางเทคนิค

- | | |
|----------------------------------|--------------|
| 2.1 ปลอกหมอน (ผ้าฝ้าย) สีเขียว | จำนวน 800 ใบ |
| 2.2 ปลอกหมอน (ผ้าฝ้าย) สีฟ้าเข้ม | จำนวน 700 ใบ |

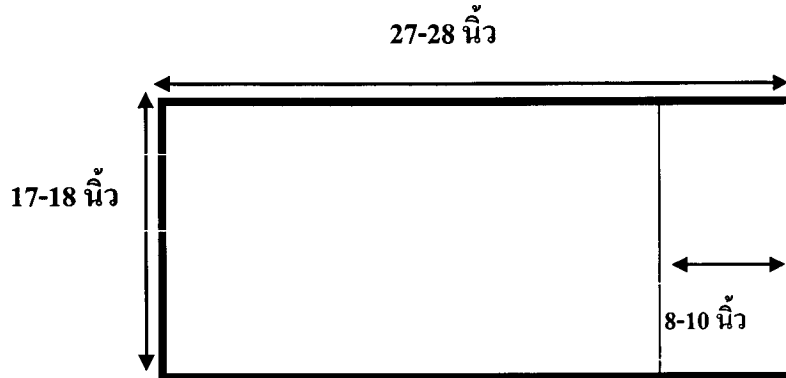

คุณลักษณะเฉพาะ ข้อ 2.1 – 2.2

1. โครงสร้างผ้าฝ้าย (สีฟ้าเข้ม/สีเขียวโคก) Cotton 100% จำนวนเส้นด้ายรวมกันไม่น้อยกว่า 140 เส้นต่อ 1 ตารางนิ้ว เส้นด้ายทอเบอร์ 20 x 20 (±3)
2. ฝ้ายไม่น้อยกว่า 4 ฝ้าย/1 ซม.

ลงชื่อ.....ประธานกรรมการ
ลงชื่อ.....กรรมการ
ลงชื่อ.....กรรมการ

2.3 ปกคลุมเปลนอน ขนาด 24 x 76 นิ้ว (เย็บแบบสวมที่นอน) สีน้ำเงิน จำนวน 200 ผืน

ปกคลุมเปลนอน สีน้ำเงินคุนย่เปล

76 นิ้ว

24 นิ้ว

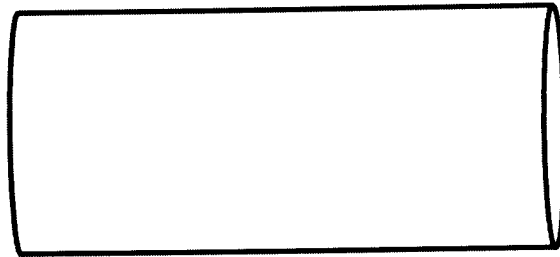

คุณลักษณะเฉพาะ ข้อ 2.3

1. โครงสร้างผ้าโทเรติกคอป (TR) สีน้ำเงิน Polyester 65% (± 3) Rayon 35% (± 3) จำนวนเส้นด้ายรวมกันไม่น้อยกว่า 120 เส้นต่อ 1 ตารางนิ้ว เส้นด้ายทอเบอร์ 34/2 x 34/2 (± 3)
2. การเย็บเก็บริม 1 ซม. ฝีเข็ม 4 ฝีเข็ม/1 ซม.

2.4 หมอนหนุนใยสังเคราะห์สีขาว ขนาด 17 x 25 นิ้ว

จำนวน 50 ใบ

25 นิ้ว

17 นิ้ว

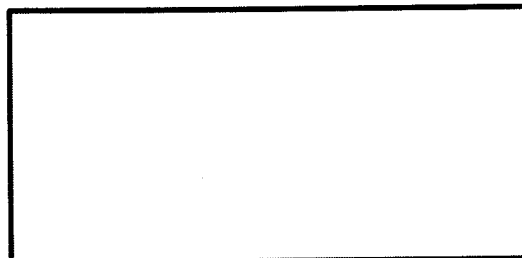

คุณลักษณะเฉพาะ ข้อ 2.4

1. หมอนหนุนใยสังเคราะห์เกรด A อย่างดี น้ำหนักไม่น้อยกว่า 700 กรัม
2. ฝีเข็มเย็บต้องไม่น้อยกว่า 9 ฝีเข็มต่อความยาว 1 นิ้ว

2.5 ปกคลุมหมอนข้างหนังเทียม (สีเขียวอ่อน)

จำนวน 50 ใบ

42 นิ้ว

14 นิ้ว

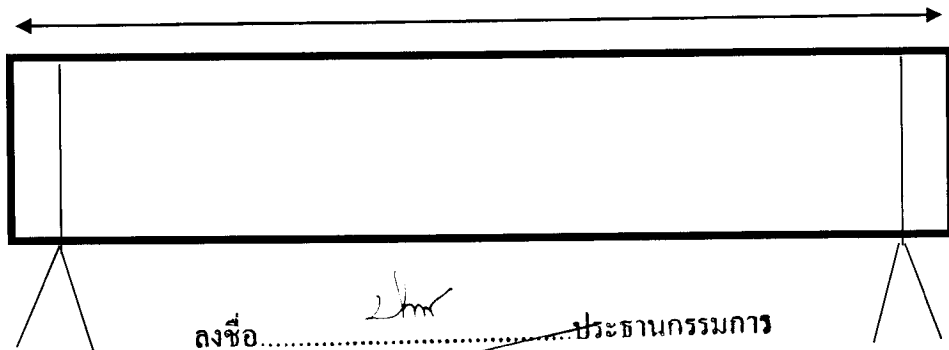

ลงชื่อ.....ประธานกรรมการ

ลงชื่อ.....กรรมการ

ลงชื่อ.....กรรมการ

2.6 ปลอกหมอนหนุนหนังเทียม (สีเขียวอ่อน) มีซิปป

จำนวน 110 ใบ

ยาว 26 นิ้ว

กว้าง 18 นิ้ว

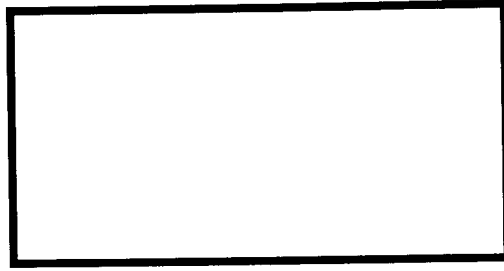

คุณลักษณะเฉพาะ ข้อ 2.5-2.6

1. เป็นผ้าหนังเทียมสีเขียวอ่อน อดี หนา 0.7 มม. ให้ตัดตามความกว้างความยาวของผ้า
2. ฝีเข็มเย็บต้องไม่น้อยกว่า 9 ฝีเข็มต่อความยาว 1 นิ้ว ใช้ด้ายคุณภาพดี มีความเหนียวและไม่ขาดง่าย
3. มีซิปปด้านข้าง ยาวสุดความยาว

ลงชื่อ.....*ปวี*.....ประธานกรรมการ
ลงชื่อ.....*[Signature]*.....กรรมการ
ลงชื่อ.....*พ.ศ. ๒๕๕๕*.....กรรมการ

เอกสารแนบท้าย
วัสดุเครื่องแต่งกาย (ผ้า) หมวดยี่ห้อจำนวน 21 รายการ
โรงพยาบาลเจ้าพระยาอภัยภูเบศร จังหวัดปราจีนบุรี

1. คุณลักษณะทั่วไป

1.1 โครงสร้างผ้าฝ้าย Cotton 100% จำนวนเส้นด้ายรวมกันไม่น้อยกว่า 140 เส้นต่อ 1 ตารางนิ้ว
เส้นด้ายทอเบอร์ 20 x 20 (±3)

1.2 การตัดผ้าให้ตัดเย็บตามความกว้างและความยาวของผ้า

1.3 ฝีเข็มเย็บต้องไม่น้อยกว่า 9 ฝีเข็มต่อความยาว 1 นิ้ว

1.4 ขนาดของผ้าต้องมีการคำนวณผ้าเผื่อหด เมื่อซักตามโปรแกรมการซักของโรงพยาบาลแล้ว สีไม่ตก
ไม่หมอง และ ได้ขนาดตามที่โรงพยาบาลกำหนดสามารถบวก/ลบได้ไม่เกิน 1 นิ้ว

1.5 พิมพ์ชื่อโรงพยาบาลเจ้าพระยาอภัยภูเบศร พร้อมปี พ.ศ.ปัจจุบัน ตามแบบที่กำหนด ด้วยหมึกสีเข้ม
อย่างดี ไม่ลอกไม่หลุด เมื่อซักล้าง (ตัวอย่างดังรูป)



2. คุณลักษณะทางเทคนิค

2.1 ผ้าสีเหลี่ยมชั้นเดียว ขนาด 100 x 100 ซม. สีเขียว

จำนวน 400 ผืน

2.2 ผ้าสีเหลี่ยมชั้นเดียว ขนาด 100 x 100 ซม. สีชมพู

จำนวน 100 ผืน

100 ซม.

100 ซม.

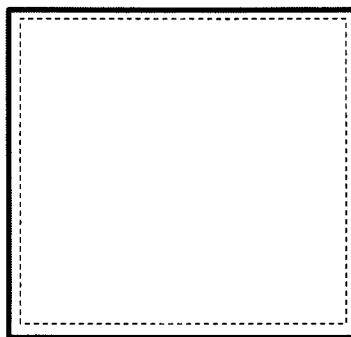

2.3 ผ้าสีเหลี่ยมสองชั้น สีเขียว ขนาด 30 x 30 ซม.

จำนวน 100 ผืน

30 ซม.

30 ซม.

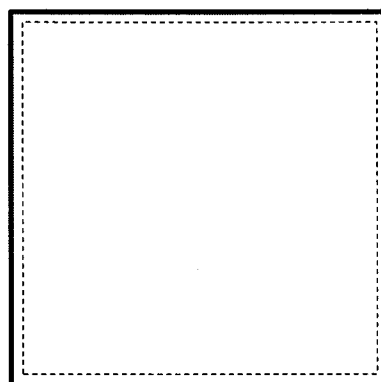

ลงชื่อ.....ประธานกรรมการ

ลงชื่อ.....กรรมการ

ลงชื่อ.....กรรมการ

2.4 ผ้าสี่เหลี่ยมสองชั้น สีเขียว ขนาด 50 x 50 ซม.

จำนวน 100 ผืน

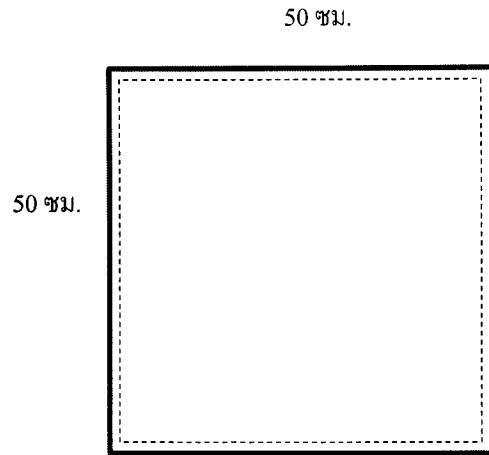

2.5 ผ้าสี่เหลี่ยมสองชั้น สีเขียว ขนาด 60 x 60 ซม.

จำนวน 100 ผืน

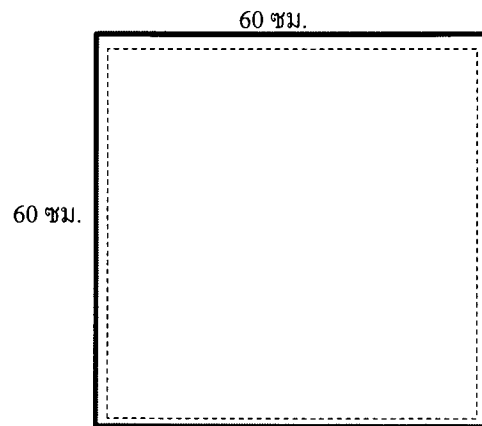

2.6 ผ้าสี่เหลี่ยมสองชั้น สีเขียว ขนาด 80 x 80 ซม.

จำนวน 100 ผืน

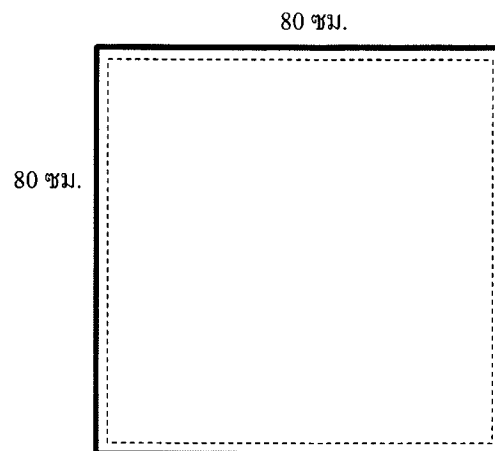

ลงชื่อ.....*Umr*.....ประธานกรรมการ

ลงชื่อ.....*[Signature]*.....กรรมการ

ลงชื่อ *น.ส. สุพิศ ๑๗๖๖๗*.....กรรมการ

2.7 ผ้าสี่เหลี่ยมสองชั้น สีเขียว ขนาด 100 x 100 ซม.

จำนวน 100 ผืน

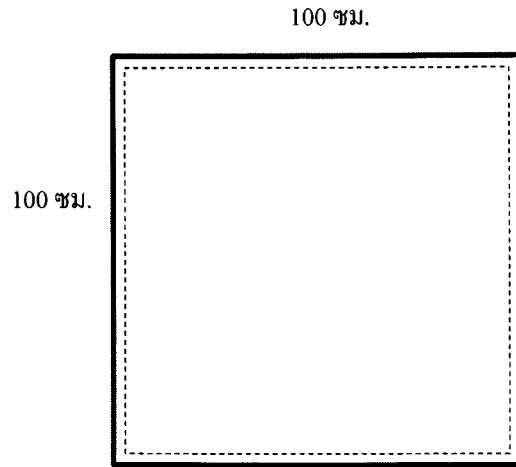

2.8 ผ้าสี่เหลี่ยมสองชั้น สีเขียว ขนาด 125 x 125 ซม.

จำนวน 100 ผืน

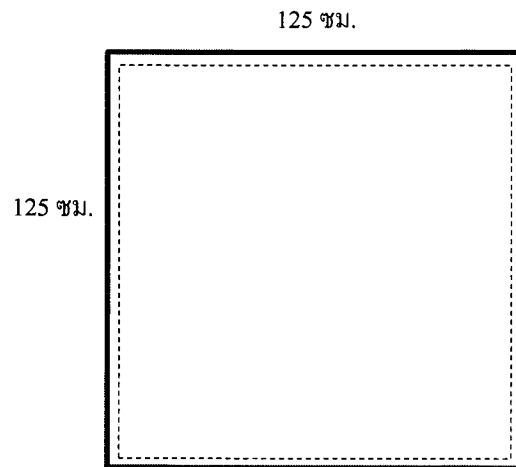

2.9 ผ้าสี่เหลี่ยมสองชั้น สีเขียว ขนาด 150 x 150 ซม.

จำนวน 100 ผืน

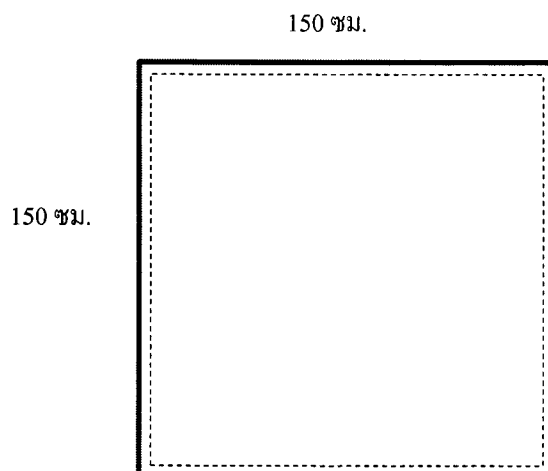

คุณลักษณะเฉพาะ ข้อ 2.1 - 2.9

1. ผ้าสีเขียวเข้ม/สีชมพู
2. เป็นผ้าผืนเดียว ไม่มีรอยต่อของผ้า
3. เย็บตะเข็บคู่ทั้ง 4 ด้านให้เรียบร้อย

ลงชื่อ.....*Uhm*.....ประธานกรรมการ

ลงชื่อ.....~~.....~~.....กรรมการ

ลงชื่อ *น.ส. สมิษฐ์ อดิเดช*.....กรรมการ

2.10 ผ้าสี่เหลี่ยมสองชั้น สีเขียว ขนาด 200 x 200 ซม.

จำนวน 100 ผืน

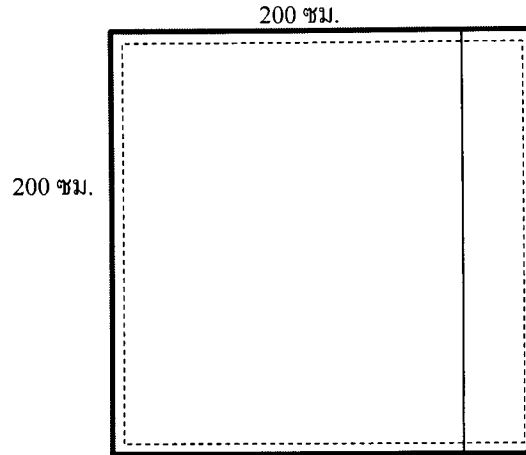

คุณลักษณะเฉพาะ ข้อ 2.10

1. ผ้าสีเขียวเข้ม
2. สามารถต่อผ้าได้ 1 ซ้ำง
3. ผีเข็มเย็บต้องไม่น้อยกว่า 9 ผีเข็มต่อความยาว 1 นิ้ว

2.11 ผ้าสี่เหลี่ยมสองชั้น สีขาว ขนาด 120 x 120 ซม.

จำนวน 100 ผืน

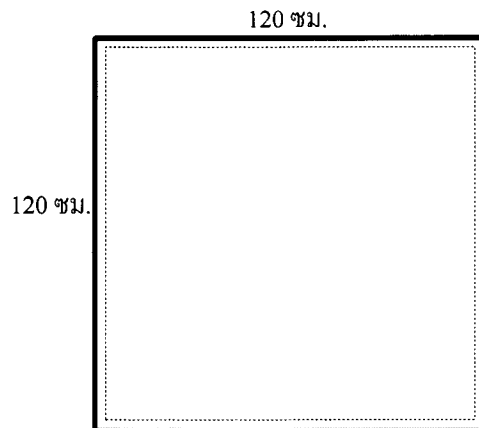

2.12 ผ้าสี่เหลี่ยมสองชั้น สีฟ้า ขนาด 80 x 80 ซม.

จำนวน 100 ผืน

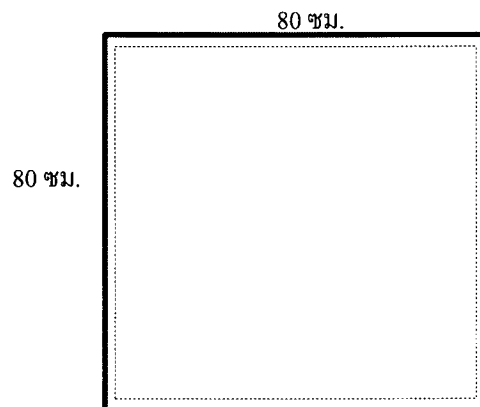

คุณลักษณะเฉพาะ ข้อ 2.11 - 2.12

1. ผ้าสีฟ้า/สีขาว
2. เป็นผ้าผืนเดียว ไม่มีรอยต่อของผ้า
3. เย็บตะเข็บคู่ทั้ง 4 ด้านให้เรียบร้อย

ลงชื่อ.....*Umr*.....ประธานกรรมการ
ลงชื่อ.....*[Signature]*.....กรรมการ
ลงชื่อ.....*น.ส. รุสมีร์ ๑๙/๑๑*.....กรรมการ

2.13 ผ้าสี่เหลี่ยมสองชั้น สีม่วงเข้ม ขนาด 45 x 45 ซม.

จำนวน 100 ผืน

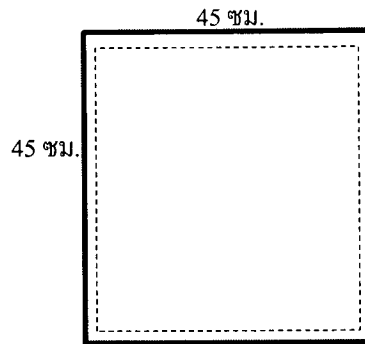

2.14 ผ้าสี่เหลี่ยมสองชั้น สีม่วงเข้ม ขนาด 60 x 60 ซม.

จำนวน 100 ผืน

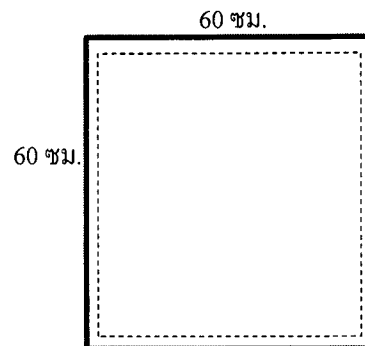

2.15 ผ้าสี่เหลี่ยมสองชั้น สีม่วงเข้ม ขนาด 80 x 80 ซม.

จำนวน 100 ผืน

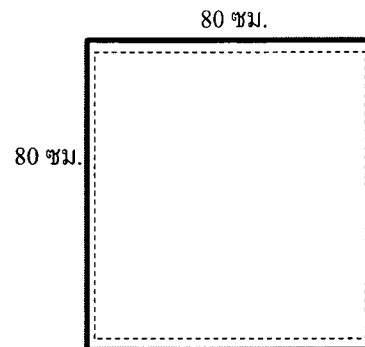

คุณลักษณะเฉพาะข้อ 2.13 - 2.15

1. ผ้าสีม่วงเข้ม
2. เป็นผ้าผืนเดียว ไม่มีรอยต่อของผ้า
3. เย็บตะเข็บคู่ทั้ง 4 ด้านให้เรียบร้อย

2.16 ผ้าสี่เหลี่ยมสองชั้น สีม่วง ขนาด 50 x 50 ซม. เจาะช่องสี่เหลี่ยม 10x10 ซม. จำนวน 100 ผืน

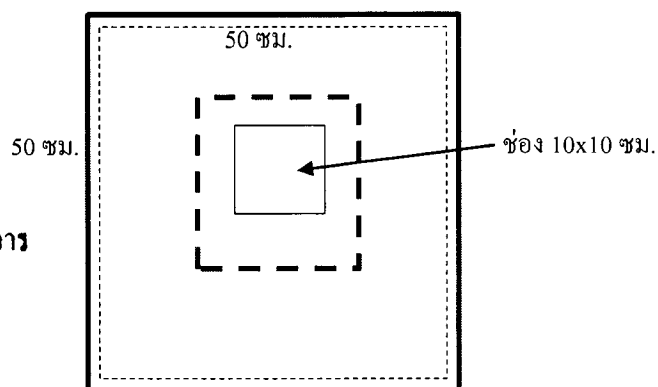

ลงชื่อ.....*สมชาย*.....ประธานกรรมการ
ลงชื่อ.....*สมชาย*.....กรรมการ
ลงชื่อ.....*ดร. วิจิตร*.....กรรมการ

2.17 ผ้าสี่เหลี่ยมสองชั้น สีม่วง ขนาด 80 x 80 ซม. เจาะช่องสี่เหลี่ยม 10x10 ซม. จำนวน 50 ผืน

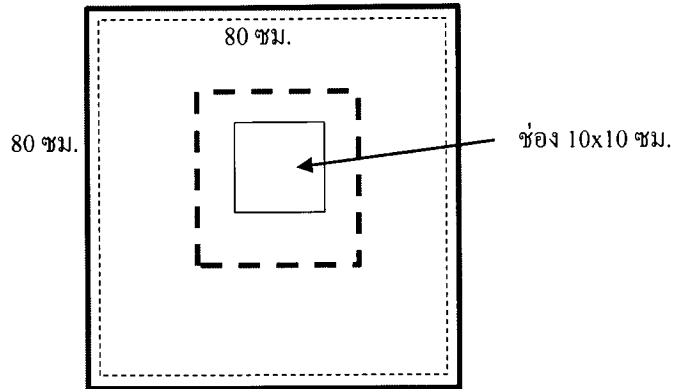

คุณลักษณะเฉพาะข้อ 2.16 - 2.17

1. ผ้าสีม่วง
2. เป็นผ้าผืนเดียว ไม่มีรอยต่อของผ้า
3. เย็บตะเข็บคู่ทั้ง 4 ด้านให้เรียบร้อย
4. เสริมผ้าโดยรอบช่องเจาะ ขนาด 2 นิ้ว เพื่อความแข็งแรง

2.18 ผ้าสามเหลี่ยมปิดตา ขนาด 90 x 90 x 125 ซม.

จำนวน 200 ผืน

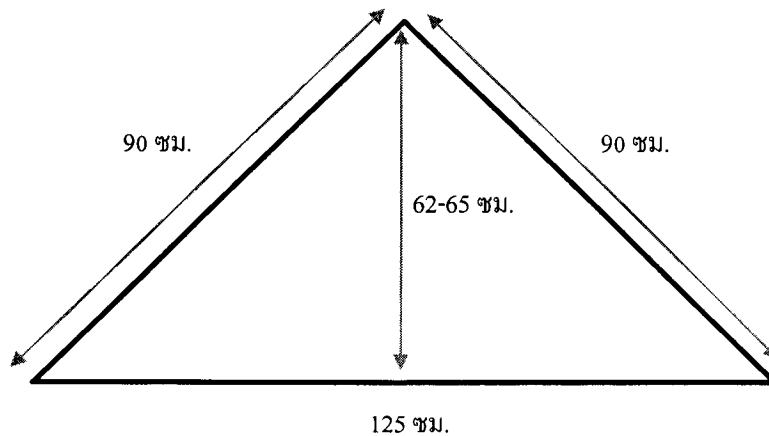

คุณลักษณะเฉพาะข้อ 2.18

1. ผ้าสีเขียวเข้ม
2. เป็นผ้าผืนเดียว ไม่มีรอยต่อของผ้า
3. เย็บตะเข็บคู่ทั้ง 3 ด้านให้เรียบร้อย

ลงชื่อ.....*Chmr*.....ประธานกรรมการ
 ลงชื่อ.....*[Signature]*.....กรรมการ
 ลงชื่อ.....*ผ.ร. สุวิชัย อยู่แดง*.....กรรมการ

2.19 ผ้าสี่เหลี่ยมสองชั้น สีเขียว ขนาด 200 x 250 ซม. เจาะช่องวงกลม 20x20 ซม. (ผ้าช่อง
 สมอง) จำนวน 50 ผืน

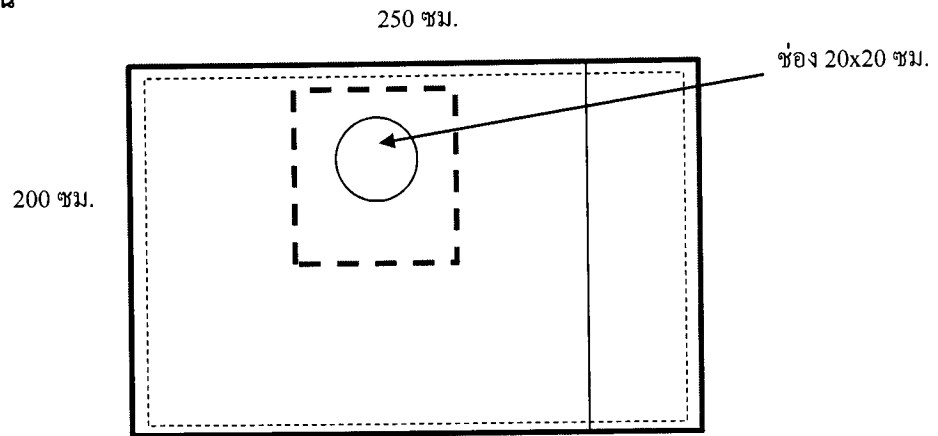

คุณลักษณะเฉพาะ ข้อ 2.19

1. ผ้าสีเขียวเข้ม
2. สามารถต่อผ้าได้ 1 ซ้ำง
3. ฝีเข็มเย็บต้องไม่น้อยกว่า 9 ฝีเข็มต่อความยาว 1 นิ้ว

2.20 ผ้าสาหลู สีเหลี่ยม เย็บ 2 ชั้น สีขาว ขนาด 90 x 90 ซม.

จำนวน 200 ผืน

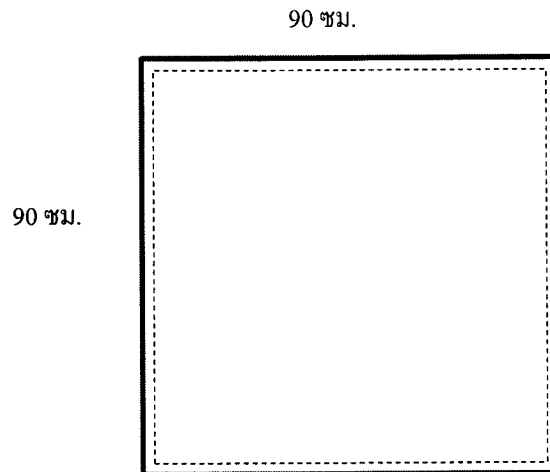

คุณลักษณะเฉพาะ ข้อ 2.20

1. โครงสร้างผ้าฝ้ายสีขาว Cotton 100% จำนวนเส้นด้ายรวมกันไม่น้อยกว่า 108 เส้นต่อ 1 ตารางนิ้ว เส้นด้ายทอเบอร์ 40 x 40 (±3)
2. เป็นผ้าผืนเดียว ไม่มีรอยต่อของผ้า
3. เย็บตะเข็บคู่ทั้ง 4 ด้านให้เรียบร้อย

ลงชื่อ..... *Chmi*ประธานกรรมการ

ลงชื่อ..... *[Signature]*กรรมการ

ลงชื่อ..... *น.ส. สุมิษฐ์ ๗/๒๕๖๗*กรรมการ

2.21 ผ้าทอรูปกระคบผ้าดิบไม่ฟอกย้อม ขนาด 16 x 16 นิ้ว

จำนวน 1,000 ผืน

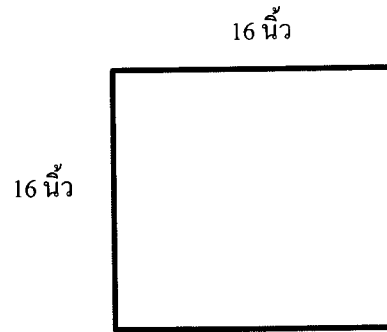

คุณลักษณะเฉพาะ ข้อ 2.21

1. โครงสร้างผ้าฝ้ายดิบไม่ฟอกย้อม Cotton100% จำนวนเส้นด้ายรวมกัน ไม่น้อยกว่า 130 เส้นต่อ 1 ตารางนิ้ว เส้นด้ายทอเบอร์ 20 x 20 (± 3)
2. เย็บเก็บริมผ้าทั้ง 4 ด้านให้เรียบร้อย
3. ฝีเข็มเย็บต้องไม่น้อยกว่า 9 ฝีเข็มต่อความยาว 1 นิ้ว

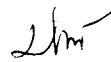
ลงชื่อ..... .....ประธานกรรมการ

ลงชื่อ..... .....กรรมการ

ลงชื่อ น.ส. .....กรรมการ

เอกสารแนบท้าย
วัสดุเครื่องแต่งกาย (ผ้า) หมวดยี่ห้อ ผ้าขนหนู จำนวน 6 รายการ
โรงพยาบาลเจ้าพระยาอภัยภูเบศร จังหวัดปราจีนบุรี

1. คุณลักษณะทั่วไป

1. การตัดผ้าให้ตัดเย็บตามความกว้างและความยาวของผ้า
2. ขนาดของผ้าต้องมีการคำนวณผ้าเผื่อหัด เมื่อซักรตามโปรแกรมการซักของโรงพยาบาลแล้ว สีไม่ตกไม่หมอง และได้ขนาดตามที่โรงพยาบาลกำหนดสามารถบวก/ลบได้ไม่เกิน 1 นิ้ว
3. พิมพ์ชื่อโรงพยาบาลเจ้าพระยาอภัยภูเบศร พร้อมปีพ.ศ.ปัจจุบัน ตามแบบที่กำหนด ด้วยหมึกสีเข้ม อย่งดี ไม่ลอกไม่หลุด เมื่อซักรกลาง (ตัวอย่างดังรูป)



2. คุณลักษณะทางเทคนิค

- | | |
|---|---------------|
| 2.1 ผ้าห่มขนหนู ขนาด 60 x 80 นิ้ว สีเขียว | จำนวน 300 ผืน |
| 2.2 ผ้าห่มขนหนู ขนาด 60 x 80 นิ้ว สีน้ำเงินเข้ม | จำนวน 300 ผืน |

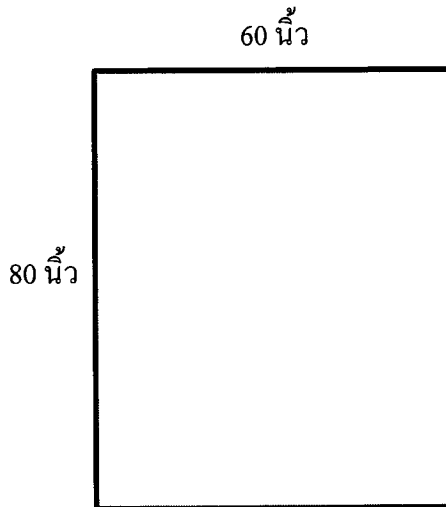

คุณลักษณะเฉพาะ ข้อ 2.1-2.2

1. ผ้าห่มขนหนูสีเขียว Cotton 100% ทอด้วยคู่
2. น้ำหนักไม่น้อยกว่า 32 ปอนด์ต่อ 1 โหล

ลงชื่อ.....ประธานกรรมการ
ลงชื่อ.....กรรมการ
ลงชื่อ.....กรรมการ

- 2.3 ผ้าขนหนูเช็ดหน้า ขนาด 15 x 30 นิ้ว สีขาว
 2.4 ผ้าขนหนูเช็ดหน้า ขนาด 15 x 30 นิ้ว สีชมพู
 2.5 ผ้าขนหนูเช็ดหน้า ขนาด 15 x 30 นิ้ว สีน้ำตาล

จำนวน 240 ผืน
 จำนวน 180 ผืน
 จำนวน 60 ผืน

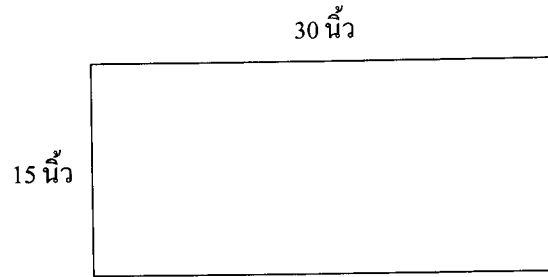

คุณลักษณะเฉพาะ ข้อ 2.3-2.5

1. ผ้าขนหนูสีขาว/สีชมพู/สีน้ำตาล เป็นผ้า Cotton 100% ทอด้วยคู่
2. น้ำหนักไม่น้อยกว่า 3.5 ปอนด์ต่อ 1 โหล

- 2.6 ผ้าขนหนู สีส้ม ขนาด 30 x 60 นิ้ว

จำนวน 60 ผืน

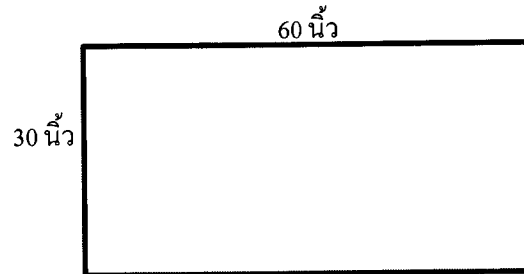

คุณลักษณะเฉพาะ ข้อ 2.6

1. เป็นผ้าขนหนูสีส้ม เป็นผ้า Cotton 100% ทอด้วยคู่
2. น้ำหนักไม่น้อยกว่า 16 ปอนด์ต่อ 1 โหล

ลงชื่อ.....*Wm*.....ประธานกรรมการ
 ลงชื่อ.....*[Signature]*.....กรรมการ
 ลงชื่อ.....*พ.ร. คุนวิจิ อดุลกมล*.....กรรมการ

เอกสารแนบท้าย
วัสดุเครื่องแต่งกาย (ผ้า) ชุดปฏิบัติงานของเจ้าหน้าที่ จำนวน 18 รายการ
โรงพยาบาลเจ้าพระยาอภัยภูเบศร จังหวัดปราจีนบุรี

1. คุณสมบัติทั่วไป

- 1.1 การตัดผ้าให้ตัดเย็บตามความกว้างและความยาวของผ้า
- 1.2 ขนาดของผ้าต้องมีการคำนวณผ้าเผื่อหด เมื่อซักตามโปรแกรมการซักของโรงพยาบาลแล้ว สีไม่ตก ไม่หมอง และได้ขนาดตามที่โรงพยาบาลกำหนดสามารถสวม/ลบได้ไม่เกิน 1 นิ้ว
- 1.3 พิมพ์ชื่อโรงพยาบาลเจ้าพระยาอภัยภูเบศร พร้อมปีพ.ศ.ปัจจุบัน ตามแบบที่กำหนด ด้วยหมึกสีเข้ม อย่งดี ไม่ลอกไม่หลุด เมื่อซักล้าง (ตัวอย่างดังรูป) ปักที่กระเป๋ابนซ้าย /หรือ ปลายแขนซ้าย



โรงพยาบาลเจ้าพระยาอภัยภูเบศร
จังหวัดปราจีนบุรี
พ.ศ. ปัจจุบัน

2. คุณสมบัติทางเทคนิค

- | | |
|-------------------------------------|---------------|
| 2.1 เสื้อกาวน์ผ้าตัด สีเขียว No.M | จำนวน 50 ตัว |
| 2.2 เสื้อกาวน์ผ้าตัด สีเขียว No.L | จำนวน 50 ตัว |
| 2.3 เสื้อกาวน์ผ้าตัด สีเขียว No.XL | จำนวน 50 ตัว |
| 2.4 เสื้อกาวน์ผ้าตัด สีเขียว No.XXL | จำนวน 100 ตัว |

ด้านหน้า

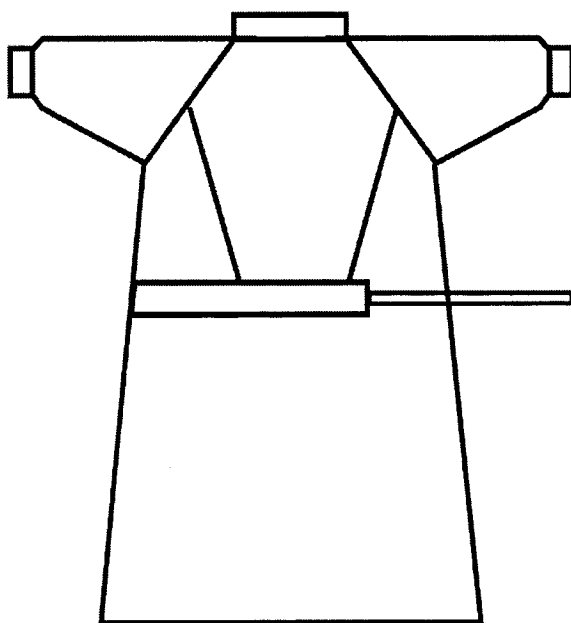

ด้านหลัง

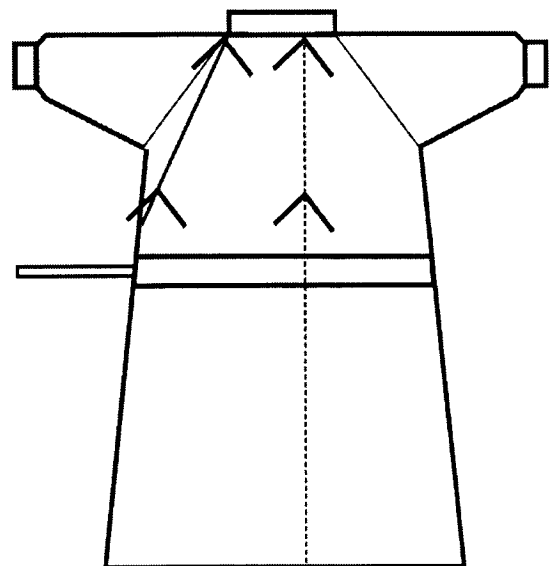

ลงชื่อ.....*[Signature]*.....ประธานกรรมการ

ลงชื่อ.....*[Signature]*.....กรรมการ

ลงชื่อ.....*[Signature]*.....กรรมการ

ขนาดของเสื้อกาวน์

| ขนาด (นิ้ว) | M | L | XL | XXL |
|-------------------|-----|-----|-----|-----|
| รอบอก | 52 | 56 | 60 | 64 |
| ตัวยาว | 50 | 52 | 54 | 56 |
| คอ - ปลายแขน | 26 | 28 | 30 | 32 |
| ชั้นหลังซ้ายกว้าง | 14 | 15 | 16 | 17 |
| ชั้นหลังขวากว้าง | 20 | 22 | 24 | 26 |
| รอบปลายแขน | 11 | 12 | 13 | 14 |
| ผ้ารัดข้อมือ | 3.5 | 3.5 | 3.5 | 3.5 |

คุณลักษณะเฉพาะ ข้อ 2.1-2.4

1. โครงสร้างผ้าฝ้ายสีเขียวเข้ม Cotton 100% จำนวนเส้นด้ายรวมกันไม่น้อยกว่า 140 เส้นต่อตารางนิ้ว เส้นด้ายทอเบอร์ 20 x 20 (±3)
2. แบบเสื้อปกตั้ง แขนยาว ใส่ยางยืดรัดข้อมือ (ทอสำเร็จไม่มีตะเข็บ) มีสายผูกกรุดรอบเอวและ
3. สายผูกด้านหลัง 4 คู่ และมีที่ปักแขนด้านหน้า
4. ปักไซส์ที่หน้าอก ตัวใหญ่ ด้วยไหมสีขาว เห็นชัดเจน
5. เย็บตะเข็บคู่ตัว และ Taking ย้ำเพื่อความแข็งแรง
6. ฝีเข็มเย็บต้องไม่น้อยกว่า 9 ฝีเข็มต่อความยาว 1 นิ้ว

- 2.5 ชุดปฏิบัติงาน (เสื้อคอกลม+กางเกง) สีชมพู Size M (จ่ายกลาง, โภชนาการ) จำนวน 20 ชุด
- 2.6 ชุดปฏิบัติงาน (เสื้อคอกลม+กางเกง) สีชมพู Size L (จ่ายกลาง, โภชนาการ) จำนวน 20 ชุด
- 2.7 ชุดปฏิบัติงาน (เสื้อคอกลม+กางเกง) สีชมพู Size XL (จ่ายกลาง, โภชนาการ) จำนวน 20 ชุด
- 2.8 ชุดปฏิบัติงาน (เสื้อคอกลม+กางเกง) สีชมพู Size XXL (จ่ายกลาง, โภชนาการ) จำนวน 20 ชุด

ขนาดเสื้อคอกลม ติดกระดุม + กางเกงเอวยางยืดหูรูด

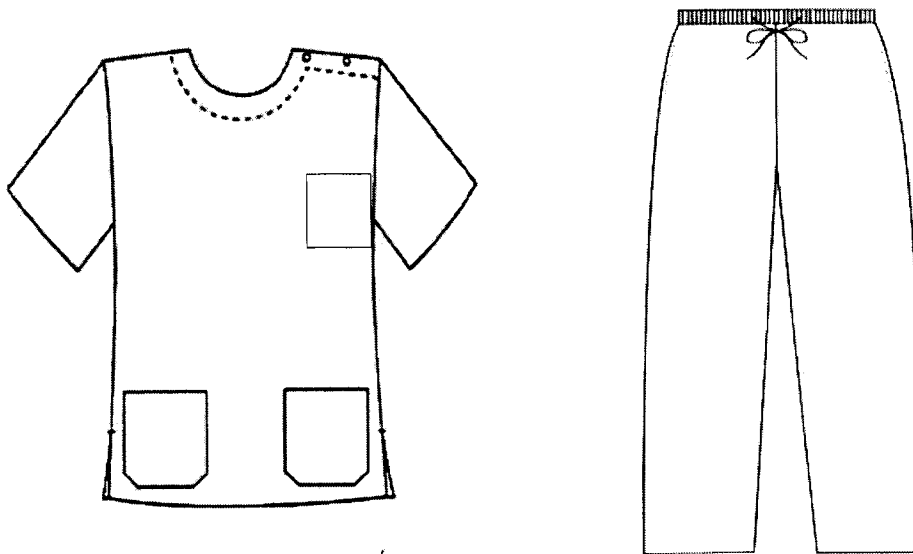

ลงชื่อ.....*Chm*.....ประธานกรรมการ
 ลงชื่อ.....*[Signature]*.....กรรมการ
 ลงชื่อ.....*ท.วิเศษ ๐๘/๑๐๗*.....กรรมการ

| ขนาดเสื้อ | | | | | ขนาดกางเกง | | | | |
|-------------|----|------|----|------|-------------|----|----|----|-----|
| ขนาด (นิ้ว) | M | L | XL | XXL | ขนาด (นิ้ว) | M | L | XL | XXL |
| ไหล่ | 18 | 19 | 20 | 21 | รอบสะโพก | 44 | 46 | 48 | 50 |
| รอบอก | 44 | 46 | 48 | 50 | ตัวยาว | 39 | 40 | 41 | 42 |
| รอบสะโพก | 48 | 50 | 52 | 54 | รอบปลายขา | 19 | 20 | 21 | 22 |
| เสื้อยาว | 29 | 30 | 31 | 31 | | | | | |
| แขนยาว | 10 | 10.5 | 11 | 11.5 | | | | | |

คุณลักษณะเฉพาะ ข้อ 2.5-2.8

1. โครงสร้างผ้าโทเรบิสคอป (TR) สีเขียวเข้ม Polyester 65% (± 3) Rayon 35% (± 3) จำนวนเส้นด้ายรวมกันไม่น้อยกว่า 120 เส้นต่อ 1 ตารางนิ้ว เส้นด้ายทอเบอร์ 34/2 x 34/2 (± 3)
2. มีกระเป๋าสี 3 ใบ
3. ฝีมัธยมเย็บต้องไม่น้อยกว่า 9 ฝีมัธยมต่อความยาว 1 นิ้ว

2.9 ชุดกิโมโนแพทย์ XL

- สีขาว (จ่ายกลาง)
- สีเขียวเข้ม (ห้องผ่าตัดเล็ก)

จำนวน 50 ชุด

จำนวน 50 ชุด

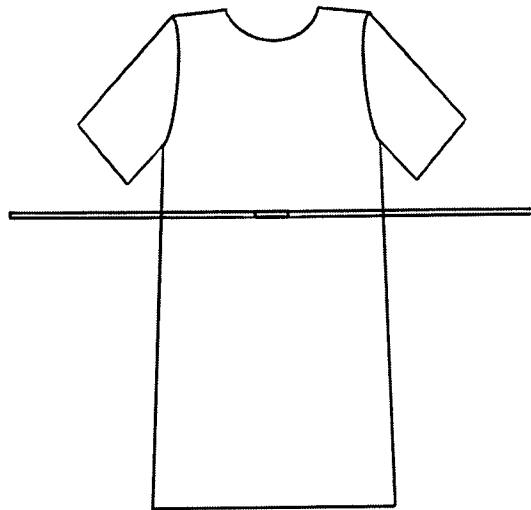
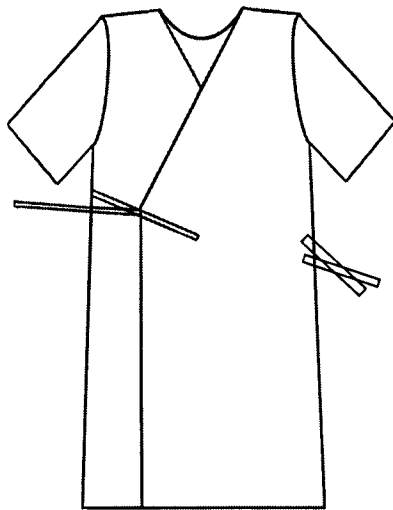

| ขนาดเสื้อ (ซม.) | | | |
|-----------------|-----|------------|-------|
| รอบอก | 142 | ตัวยาว | 115 |
| ไหล่ | 53 | สายคอกว้าง | 4 |
| วงแขน | 60 | สายคาดเอว | 3x88 |
| แขนยาว | 26 | กระเป๋าสี | 17x18 |
| ปลายแขน | 23 | | |

คุณลักษณะเฉพาะ ข้อ 2.9

1. โครงสร้างผ้าโทเรบิสคอป (TR) สีน้ำเงิน Polyester 65% (± 3) Rayon 35% (± 3) จำนวนเส้นด้ายรวมกันไม่น้อยกว่า 120 เส้นต่อ 1 ตารางนิ้ว เส้นด้ายทอเบอร์ 34/2 x 34/2 (± 3)

2. ฝีมัธยมเย็บต้องไม่น้อยกว่า 9 ฝีมัธยมต่อความยาว 1 นิ้ว

3. Taking ย้ายตำแหน่งเชือกให้คงทน

ลงชื่อ.....*Umt*.....ประธานกรรมการ

ลงชื่อ.....*[Signature]*.....กรรมการ

ลงชื่อ.....*น.ศ. สุทธิชัย อดิเดช*.....กรรมการ

- 2.10 ชุดปฏิบัติงานแพทย์ (เสื้อคอวี+กางเกง) สีเขียวเข้ม L (ห้องผ่าตัด)
 2.11 ชุดปฏิบัติงานแพทย์ (เสื้อคอวี+กางเกง) สีเขียวเข้ม XL (ห้องผ่าตัด)

จำนวน 50 ชุด
 จำนวน 50 ชุด

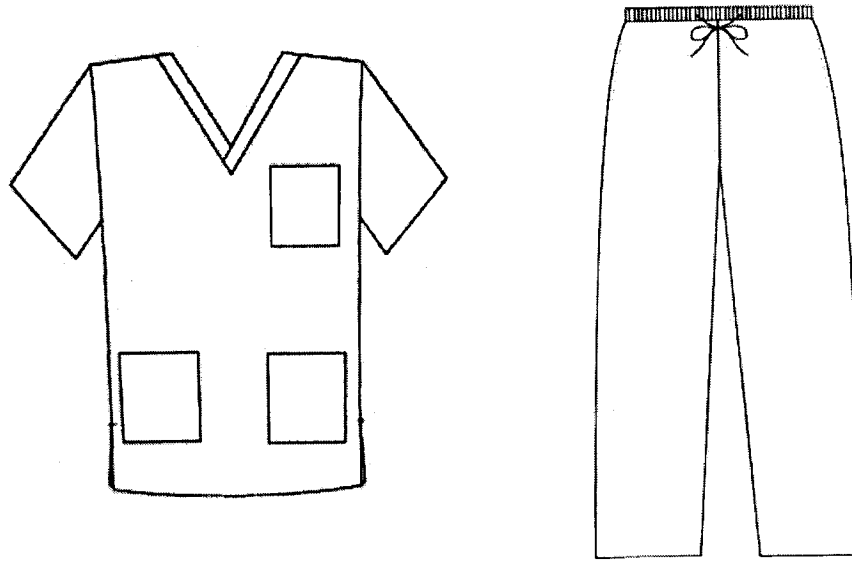

ขนาดเสื้อคอวี + กางเกงเอวยางยืดหูรูด

| ขนาดเสื้อ | | | ขนาดกางเกง | | |
|-------------|----|------|-------------|----|----|
| ขนาด (นิ้ว) | L | XL | ขนาด (นิ้ว) | L | XL |
| ไหล่ | 19 | 20 | รอบสะโพก | 46 | 48 |
| รอบอก | 46 | 48 | ตัวยาว | 39 | 40 |
| รอบสะโพก | 50 | 31 | รอบปลายขา | 18 | 19 |
| เสื้อยาว | 30 | 31 | | | |
| แขนยาว | 10 | 10.5 | | | |

คุณลักษณะเฉพาะ ข้อ 2.10-2.11

1. โครงสร้างผ้าโทเรบิสคอบ (TR) สีเขียวเข้ม Polyester 65% (± 3) Rayon 35% (± 3)
 จำนวนเส้นด้ายรวมกันไม่น้อยกว่า 120 เส้นต่อ 1 ตารางนิ้ว เส้นด้ายทอเบอร์ 34/2 x 34/2 (± 3)
2. มีกระเป๋าสี 3 ใบ
3. ฝีมัธยมเย็บต้องไม่น้อยกว่า 9 ฝีมัธยมต่อความยาว 1 นิ้ว

ลงชื่อ.....*Uhr*.....ประธานกรรมการ
 ลงชื่อ.....*[Signature]*.....กรรมการ
 ลงชื่อ.....*ดร.วิศุทธิ์ อดิเรก*.....กรรมการ

- 2.12 ชุดปฏิบัติงานเจ้าหน้าที่ชาย หญิง (เสื้อคอกลม+กางเกง) สีเขียวเข้ม M (ห้องผ่าตัด) จำนวน 50 ชุด
 2.13 ชุดปฏิบัติงานเจ้าหน้าที่ชาย หญิง (เสื้อคอกลม+กางเกง) สีเขียวเข้ม L ห้องผ่าตัด) จำนวน 50 ชุด
 2.14 ชุดปฏิบัติงานเจ้าหน้าที่ชาย หญิง (เสื้อคอกลม+กางเกง) สีเขียวเข้ม XL (ห้องผ่าตัด)จำนวน 100 ชุด

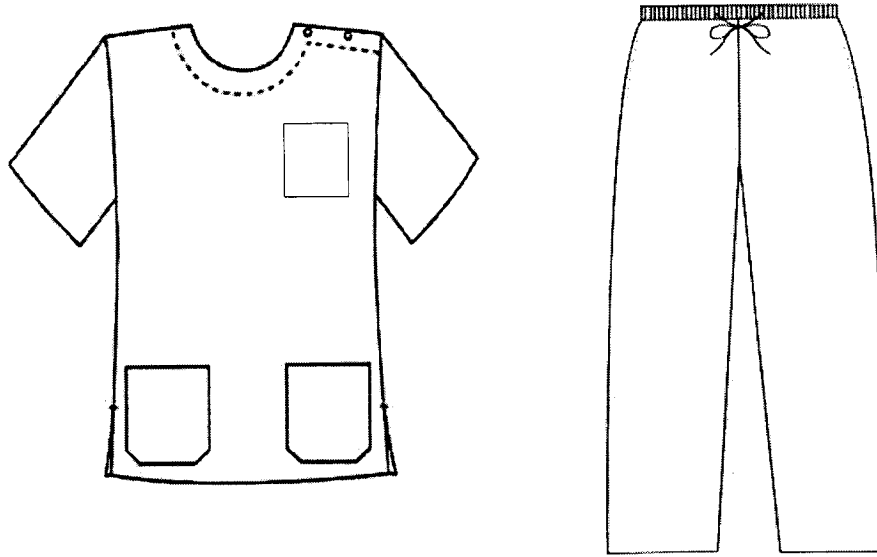

ขนาดเสื้อคอกลม ติดกระดุม + กางเกงเอวยางยืดหูรูด

| ขนาดเสื้อ | | | | ขนาดกางเกง | | | |
|-------------|----|------|----|-------------|----|----|----|
| ขนาด (นิ้ว) | M | L | XL | ขนาด (นิ้ว) | M | L | XL |
| ไหล่ | 18 | 19 | 20 | รอบสะโพก | 44 | 46 | 48 |
| รอบอก | 44 | 46 | 48 | ตัวยาว | 39 | 40 | 41 |
| รอบสะโพก | 48 | 50 | 52 | รอบปลายขา | 19 | 20 | 21 |
| เสื้อมยาว | 29 | 30 | 31 | | | | |
| แขนยาว | 10 | 10.5 | 11 | | | | |

คุณลักษณะเฉพาะ ข้อ 2.12-2.14

1. โครงสร้างผ้าโทเรปิสคอบ (TR) สีเขียวเข้ม Polyester 65% (± 3) Rayon 35% (± 3) จำนวนเส้นด้ายรวมกันไม่น้อยกว่า 120 เส้นต่อ 1 ตารางนิ้ว เส้นด้ายทอเบอร์ 34/2 x 34/2 (± 3)
2. มีกระเป๋าสี 3 ใบ
3. ฝีเข็มเย็บต้องไม่น้อยกว่า 9 ฝีเข็มต่อความยาว 1 นิ้ว

ลงชื่อ..... *[Signature]*ประธานกรรมการ

ลงชื่อ..... *[Signature]*กรรมการ

ลงชื่อ..... *[Signature]*กรรมการ

2.15 ชุดกระโปรง สีแดงเลือดหมู Size M (ห้องผ่าตัด)

จำนวน 50 ชุด

2.16 ชุดกระโปรง สีแดงเลือดหมู Size L (ห้องผ่าตัด)

จำนวน 50 ชุด

2.17 ชุดกระโปรง สีแดงเลือดหมู Size XL (ห้องผ่าตัด)

จำนวน 50 ชุด

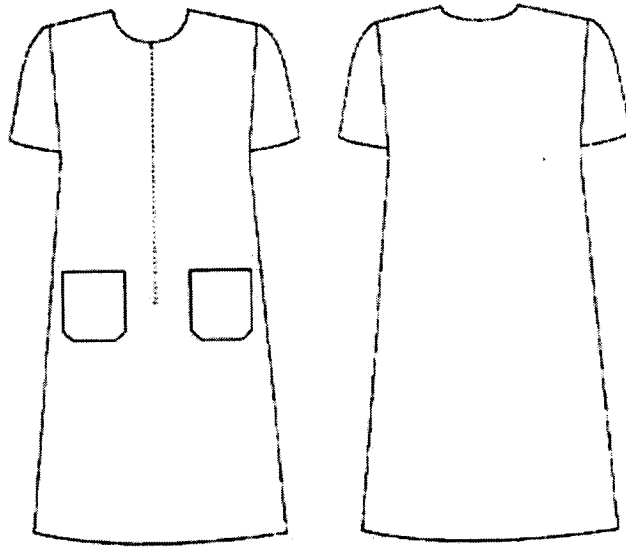

| ขนาดชุดกระโปรง | | | |
|----------------|----|------|----|
| ขนาด (นิ้ว) | M | L | XL |
| ไหล่ | 17 | 18 | 19 |
| รอบอก | 44 | 46 | 48 |
| รอบสะโพก | 48 | 50 | 52 |
| ตัวยาว | 42 | 42 | 43 |
| แขนยาว | 10 | 10.5 | 11 |

คุณลักษณะเฉพาะ ข้อ 2.15-2.17

1. โครงสร้างผ้าโทเรบิสคอป (TR) สีแดงเลือดหมู Polyester 65% (± 3) Rayon 35% (± 3) จำนวนเส้นด้ายรวมกันไม่น้อยกว่า 120 เส้นต่อ 1 ตารางนิ้ว เส้นด้ายทอเบอร์ 34/2 x 34/2 (± 3)
2. ฝีเข็มเย็บต้องไม่น้อยกว่า 9 ฝีเข็มต่อความยาว 1 นิ้ว

2.18 เสื้อกาวน์กันน้ำ (สีเขียว) ทันตกรรม ชนิดพิเศษ

จำนวน 100 ตัว

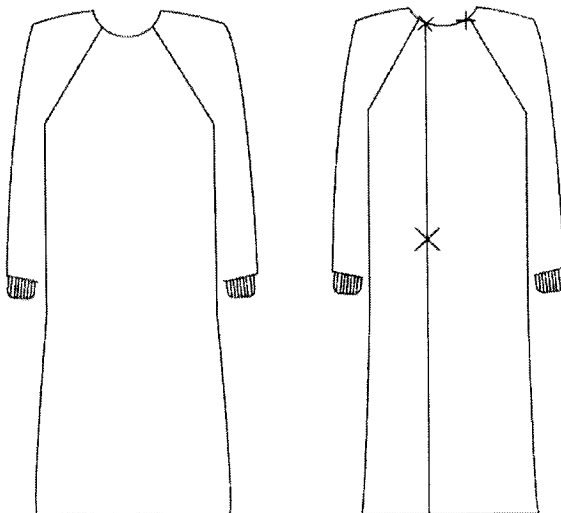



| ขนาด เสื้อกาวน์ | |
|--------------------|---------|
| ความยาวคอ- ปลายแขน | 31 นิ้ว |
| รอบอก | 50 นิ้ว |
| ตัวเสื้อยาว | 46 นิ้ว |
| รัดข้อมือ | 3 นิ้ว |

ลงชื่อ.....*Uhr*.....ประธานกรรมการ
ลงชื่อ.....*[Signature]*.....กรรมการ
ลงชื่อ.....*น.ส. ศุภร อนุภคณ*.....กรรมการ

คุณลักษณะเฉพาะ ข้อ 2.18

1. เป็นผ้ากันน้ำ สีเขียว
2. ผ้าชั้นหน้าเป็นเนื้อผ้าที่ทำจากเส้นใยโพลีเอสเตอร์ 99% ไม่กำเนียดฟู่น ผสมคาร์บอน 1% สามารถป้องกันไฟฟ้าสถิตได้ เคลือบด้วยสารที่มีความสามารถป้องกันแรงดันน้ำได้
3. จำนวนเส้นด้ายพุ่งและเส้นด้ายยืนรวมกันไม่น้อยกว่า 270 เส้นต่อ 1 ตารางนิ้ว
4. ผ้าชั้นหน้าและแขนมีผ้าประกบ 1 ชั้น ทำให้สามารถป้องกันแรงดันน้ำได้ทั้งชั้นนอกและชั้นใน
5. ผ้าชั้นหลังเป็นเนื้อผ้าที่ทำมาจากเส้นใยโพลีเอสเตอร์ 99% ไม่กำเนียดฟู่น ผสมคาร์บอน 1% สามารถป้องกันไฟฟ้าสถิตได้ เคลือบด้วยสารที่มีความสามารถป้องกันแรงดันน้ำได้
6. การตัดเย็บอย่างมีประสิทธิภาพ และด้ายที่ใช้เย็บเป็นด้ายกันน้ำเพื่อไม่ให้น้ำซึมผ่านไปตามรูเข็ม
7. เนื้อผ้าได้รับการรับรองว่าเป็นมิตรต่อผู้สวมใส่ ไม่มีสารพิษตกค้างหรือปลดปล่อยสารเคมีอันตรายต่อร่างกายตามมาตรฐาน Oeko – Tex Standard 100 (ต้องมีเอกสารรับรอง)
8. เนื้อผ้าสามารถระบายความร้อนหรืออากาศ สามารถถ่ายเทได้สะดวก ทำให้รู้สึกสบายเวลาสวมใส่

ลงชื่อ..........ประธานกรรมการ

ลงชื่อ..........กรรมการ

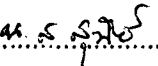
ลงชื่อ..........กรรมการ